



SOTEX

ПРОФЕССИОНАЛЬНОЕ
ОКРАСОЧНОЕ ОБОРУДОВАНИЕ

РУКОВОДСТВО ПОЛЬЗОВАТЕЛЯ

АТМ-10ПРО

Электрическая установка
нанесения ЛКМ

методом безвоздушного распыления



SOTEX.PRO
+7 495 540 42 40



ВНИМАНИЕ!

ПЕРЕД УСТАНОВКОЙ И ИСПОЛЬЗОВАНИЕМ
ВНИМАТЕЛЬНО ОЗНАКОМЬТЕСЬ
С ДАННОЙ ИНСТРУКЦИЕЙ!

Содержание.

1. Техника безопасности	4
1.1. Общие правила.....	4
1.2. Правила эксплуатации рукавов высокого давления (РВД).....	5
1.3. Опасность движущихся частей окрасочного аппарата	6
1.4. Меры предосторожности при техническом обслуживании и ремонте окрасочного аппарата.	6
2. Комплектация окрасочного аппарата.....	7
2.1. Комплект поставки окрасочного аппарата.....	7
3. Технические характеристики	7
4. Предупреждения	8
5. Идентификация компонентов	12
6. Процедура снятия давления	13
7. Заземление	14
8. Ёмкости	15
9. Сборка и подготовка к работе	16
10. Запуск	18
11. Проверка формы распыла	19
12. Очистка засоров	19
13. Ежедневное техобслуживание.....	19
14. Очистка системы.....	20
15. Схема насоса	22
16. Поиск и устранение неисправностей.....	23
17. Гарантийные обязательства	25
18. Заметки	27



ВНИМАНИЕ!

**ПРИ ПОКУПКЕ АППАРАТА ТРЕБУЙТЕ ПРАВИЛЬНОГО ЗАПОЛНЕНИЯ
ГАРАНТИЙНОГО ТАЛОНА! ПРИ ОТСУТСТВИИ ЗАПОЛНЕННОГО ТАЛОНА
ВЫ ЛИШАЕТЕСЬ ПРАВА НА ГАРАНТИЙНЫЙ РЕМОНТ.**

1. Техника безопасности.

1.1. Общие правила.



НЕПРАВИЛЬНАЯ ЭКСПЛУАТАЦИЯ ОКРАСОЧНОГО АППАРАТА МОЖЕТ ПРИВЕСТИ К ЕГО ПОЛОМКЕ ИЛИ К ОТКАЗУ ЕГО В РАБОТЕ, А ТАКЖЕ НАНЕСТИ СЕРЬЕЗНУЮ ТРАВМУ ИЛИ УВЕЧЬЕ.

Окрасочный аппарат предназначен для использования только персоналом, прошедшим специальную подготовку по использованию и техническому обслуживанию данного оборудования.

Перед эксплуатацией окрасочного аппарата внимательно ознакомьтесь со всеми инструкциями и технической документацией, поставляемой производителем.

Никогда не используйте окрасочный аппарат в небольших по объему замкнутых помещениях, где отсутствует надлежащая вентиляция.

Не храните вблизи окрасочного аппарата легковоспламеняющиеся материалы.

Не превышайте максимальное рабочее давление узла или агрегата окрасочного аппарата, имеющего самое низкое номинальное значение.

Не касайтесь во время работы сопла краскораспылителя, не направляйте краскораспылитель в сторону людей.

Некоторые виды ЛКМ могут быть вредны для кожи, в особенности для слизистой оболочки и глаз. Воздействие ЛКМ под высоким давлением на участок тела может привести к негативным серьезным последствиям.

Работающий персонал должен внимательно ознакомиться с правилами техники безопасности при работе с используемым ЛКМ и ознакомить с ними людей, работающих поблизости. При попадании ЛКМ или других материалов на кожу, слизистую оболочку или глаза, следует незамедлительно принять меры, описанные в инструкции к данному ЛКМ.

Повышенную осторожность следует проявлять при использовании металлосодержащих ЛКМ.

При работе в зимнее время следите за тем, чтобы температура замерзания ЛКМ была более низкой, чем температура окружающей среды, особенно это относится к вододисперсионным и вододисперсионным ЛКМ.

Храните ЛКМ только в транспортной таре, не допускайте хранения ЛКМ в расходной емкости.

Утилизируйте отходы окрасочного производства в соответствии с предусмотренными местным законодательством субъекта Российской Федерации нормами и правилами.

Не перемещайте аппарат, когда он находится под давлением.

Не перемещайте аппарат, используя для этого шланги.

Размещайте шланги таким образом, чтобы исключить их повреждение транспортными средствами, движущимися частями механизмов, воздействию температур выше +82°C или ниже -18°C.

Всегда используйте средства индивидуальной защиты, рекомендованные производителем ЛКМ.

Остерегайтесь попадания конечностей или одежды в движущиеся части окрасочного аппарата.

Не допускайте работу насоса окрасочного аппарата без жидкости. Если окрасочный аппарат начал работать с высокой частотой циклов (более 60 циклов в минуту), остановите его незамедлительно и проверьте наличие ЛКМ в расходной емкости. Если уровень ЛКМ в расходной емкости мал, и воздух попал в заборный патрубок и насос, наполните расходную емкость ЛКМ и в режиме циркуляции удалите воздух из всей гидросистемы окрасочного аппарата.

1.2. Правила эксплуатации рукавов высокого давления (РВД).

Рукав высокого давления (далее — РВД) предназначен для подачи ЛКМ от насоса окрасочного аппарата к краскораспылителю под высоким давлением.



ВНИМАНИЕ!

ВЫСОКОЕ ДАВЛЕНИЕ МОЖЕТ СТАТЬ ПРИЧИНОЙ НАНЕСЕНИЯ СЕРЬЕЗНЫХ ТРАВМ И УВЕЧИЙ.

Рукав высокого давления (далее — РВД) предназначен для подачи ЛКМ от насоса окрасочного аппарата к краскораспылителю под высоким давлением.

Движущийся с большой скоростью ЛКМ создает статическое напряжение на окрасочном аппарате. Во избежание возгорания или взрыва окрасочный аппарат, окрашиваемое изделие и расходную емкость ЛКМ необходимо заземлить.

Не реже одного раза в неделю проверяйте электрическое сопротивление РВД (если используются сочлененные рукава, то проверяется общее сопротивление всей сборки). Общее сопротивление рукава или сборки рукавов без давления не должно превышать 25 МОм. Если сопротивление рукава превышает это значение, замените рукав на исправный.

Бережно относитесь к РВД. Незначительное на вид повреждение оболочки рукава может стать причиной разрыва рукава с негативными последствиями для здоровья человека.

Никогда не наматывайте рукав на части тела при работе или его перемещении.

Никогда не превышайте рабочее давление, указанное на РВД.

Во время работы с РВД избегайте перегибов, волочения и порезов его оболочки.

Перед началом работы устраните узлы, петли или спутывание в рукавах.

Не допускайте соприкосновения РВД с острыми кромками, горячими поверхностями. Также не допускается воздействие на РВД открытого пламени и теплового излучения.

Перед началом работы визуально проверьте РВД на наличие повреждений. При наличии каких-либо повреждений или потери герметичности, РВД необходимо заменить на исправный.

Категорически воспрещается производить любого вида ремонт РВД для восстановления его герметичности.

1.3. Опасность движущихся частей окрасочного аппарата.



ВНИМАНИЕ!

**Остерегайтесь движущихся частей окрасочного аппарата,
т.к. они могут нанести травму или увечья.**

При подаче электропитания на окрасочный аппарат, его поршень и другие узлы, расположенные под кожухом, приходят в движение. Движущиеся части могут прищемить или отсечь пальцы и другие части тела. По этой причине категорически запрещается эксплуатировать окрасочный аппарат со снятым защитным кожухом.

При запуске окрасочного аппарата и во время работы с ним не прикасайтесь к его движущимся частям.

Перед проверкой и обслуживанием окрасочного аппарата или любых его узлов всегда выполняйте общий сброс давления.

(см. п. 6 стр. 13 данного руководства)

1.4. Меры предосторожности при техническом обслуживании и ремонте окрасочного аппарата.

Перед проведением любых работ по ремонту или техническому обслуживанию, необходимо придерживаться следующих правил:

- отключить окрасочный аппарат от сети электропитания;
- не надевать кольца, часы, браслеты и т.д.;
- использовать средства индивидуальной защиты;
- не использовать для работы открытое пламя и острые предметы для чистки;
- не курить.

2. Комплектация окрасочного аппарата.

2.1. Комплект поставки окрасочного аппарата.

Установка работает от электрической сети 220 В.

Аппарат поставляется полностью укомплектованным и готовым к работе.

В комплект поставки окрасочного аппарата ATM-10PRO входят:

- окрасочный рукав высокого давления 3/8, 25м, + поводок 1/4, 240 Бар макс.;
- краскораспылитель с соплом;
- удлинительная насадка 50см;
- инструмент и смазка для ремонта и обслуживания;
- техническая документация.

3. Технические характеристики.

Распыляет большинство современных лакокрасочных материалов (полиуретаны, эпоксины, алкиды, вододисперсионные эмали) низкой и средней вязкости.

Небольшие габариты и малый вес аппарата позволяет легко поместить его в багажник легкового автомобиля и без проблем доставить на объект.

Благодаря своей компактности, неприхотливости в использовании и довольно привлекательной цене, является самым покупаемым аппаратом в России из всей линейки SOTEX.

Максимальное давление жидкости	227 Бар
Максимальная производительность	8 л/мин
Потребляемая мощность	5000 Вт
Максимальный размер сопла	0,049"
Вес	95 кг
Габариты упаковки	76*68*99 см

4. Предупреждения.

Следующие предупреждения относятся к настройке, эксплуатации, заземлению, техническому обслуживанию и ремонту данного оборудования. Символом восклицательного знака отмечены общие предупреждения, а знаки опасности указывают на риск, связанный с определенной процедурой. Когда в тексте руководства встречаются эти символы, они отсылают к данным предупреждениям. В настоящем руководстве могут применяться другие символы опасности и предупреждения, касающиеся определенных продуктов и не описанные в этом разделе.

ПРЕДУПРЕЖДЕНИЕ



ЗАЗЕМЛЕНИЕ

Это устройство должно быть заземлено. В случае короткого замыкания заземление снижает риск поражения электрическим током за счет отвода электрического тока. Шнур данного устройства имеет провод заземления и соответствующую штепсельную вилку с заземляющим контактом. Вилку распылителя следует подключать к розетке, надлежащим образом установленной и заземленной в соответствии со всеми местными правилами и нормативами.

- Неправильное подключение заземляющей вилки может привести к поражению электрическим током.
- При ремонте или замене шнура, или вилки не подключайте провод заземления к любой из плоских клемм.
- Этот провод можно определить по изоляции зеленого цвета на внешней стороне, возможно, с желтыми полосками.
- Обратитесь за консультацией к квалифицированному электрику в случае возникновения вопросов относительно инструкций по заземлению или сомнений в правильности их выполнения.
- Не изменяйте конструкцию штепсельной вилки; если она не соответствует типу розетки, обратитесь к квалифицированному электрику для установки новой розетки. Данное устройство рассчитано на номинальное напряжение цепи 120 В, или 230 В и оснащено заземляющей штепсельной вилкой, аналогичной показанным на рисунке ниже.

110 В

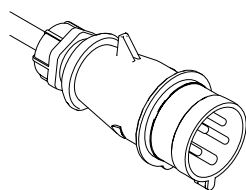

120 В (США)



230 В

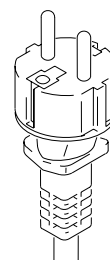

- Подключайте устройство только к розетке, конструкция которой соответствует типу штепсельной вилки.
- При работе с данным устройством не используйте переходник.
Удлинители.
- Для подключения используйте только 3-жильный удлинитель с заземляющей вилкой и подходящей заземляющей розеткой.
- Перед подключением убедитесь в том, что удлинитель не поврежден. Если необходим удлинитель, используйте для подачи потребляемого тока провод с калибром не менее 2,5 мм² (12 AWG).
- Неправильно подобранный шнур может привести к падению напряжения в сети, потере мощности и перегреву.

⚠ ПРЕДУПРЕЖДЕНИЕ



ОПАСНОСТЬ ПОЖАРА И ВЗРЫВА

Легковоспламеняющиеся газы, такие как испарения растворителей или краски, могут загореться или взорваться в рабочей зоне. Для предотвращения возгорания и взрыва необходимо соблюдать указанные ниже меры предосторожности.

- Не распыляйте огнеопасные и воспламеняющиеся вещества вблизи открытого огня или источников возгорания, таких как сигареты, двигатели и электрооборудование.
- Прохождение краски или растворителя через оборудование может привести к образованию статического заряда. При наличии испарений краски или растворителя, статический заряд может стать причиной пожара или взрыва. Все детали системы распылителя, включая насос, блок шлангов, распылительный пистолет и все предметы внутри и снаружи области распыления, должны быть надлежащим образом заземлены для защиты от статического разряда и искр. Используйте токопроводящие или заземленные шланги высокого давления для безвоздушных распылителей.
- Убедитесь в том, что все резервуары и системы сбора заземлены для защиты от статического разряда.
- Используйте только токопроводящие и антистатические прокладки для емкостей.
- Подключайте устройство к заземленной розетке и используйте заземленные удлинители. Не используйте переходник с 3-жильного на 2-жильный провод.
- Не используйте краску или растворитель, если они содержат галогенизированные углеводороды.
- Обеспечьте должную вентиляцию в области распыления. Позаботьтесь о том, чтобы в рабочую область поступало достаточное количество свежего воздуха. Храните блок насоса в хорошо проветриваемом помещении. Не окрашивайте блок насоса.
- Не курите в области распыления.
- Не приводите в действие выключатели, двигатели или другие искрообразующие устройства в области распыления.
- Поддерживайте чистоту и следите за тем, чтобы в рабочей области отсутствовали емкости с краской или растворителем, ветошь и другие легковоспламеняющиеся материалы.
- Проверьте состав распыляемых красок и растворителей. Прочтите все паспорта безопасности материалов (MSDS) и наклейки на упаковках красок и растворителей.
- Соблюдайте инструкции по технике безопасности, предоставляемые производителями красок и растворителей.
- Работоспособное оборудование для пожаротушения должно быть в наличии.
- Распылитель производит искры. При использовании легковоспламеняющейся жидкости в распылителе или рядом с ним, для промывки или очистки распылитель должен находиться на расстоянии не менее 6 м от взрывоопасных паров.



ОПАСНОСТЬ ПОВРЕЖДЕНИЯ КОЖНЫХ ПОКРОВОВ

Распыление под высоким давлением может привести к инъекции токсичных материалов в организм и вызвать серьезную травму. В случае прокола кожи немедленно обратитесь за хирургической помощью.

- Не направляйте пистолет и не распыляйте материал на людей или животных.
- Берегите руки и другие части тела от попадания под выходящую струю. Например, не пытайтесь устранить утечку, закрывая отверстие какими-либо частями тела.
- Всегда используйте защитную насадку наконечника. Не выполняйте распыление без установленной защитной насадки наконечника.
- Используйте распылительные наконечники SOTEX.
- Соблюдайте осторожность при очистке и замене распылительных наконечников. В случае засорения распылительного наконечника в процессе распыления, выключите устройство и снимите давление в соответствии с процедурой снятия давления, а затем извлеките наконечник для очистки.
- Не оставляйте устройство без присмотра, если оно подключено к сети питания или находится под давлением. Когда устройство не используется, выключите его и выполните процедуру снятия давления.
- Проверяйте шланги и другие детали на наличие повреждений. Заменяйте поврежденные шланги или детали.
- Эта система может создавать давление 22,7 МПа (227 бар, 3300 фунтов на кв. дюйм). Используйте запчасти и дополнительные принадлежности от SOTEX, предназначенные для работы под давлением не менее 22,7 МПа (227 бар, 3300 фунтов на кв. дюйм).
- Всегда включайте блокиратор пускового курка в перерывах между работой. Проверьте исправность блокиратора пускового курка.
- Перед началом работы проверьте надежность всех соединений.
- Научитесь быстро останавливать устройство и снимать давление. Тщательно изучите элементы управления.

ПРЕДУПРЕЖДЕНИЕ

	<p>ОПАСНОСТЬ В СВЯЗИ С НЕПРАВИЛЬНЫМ ПРИМЕНЕНИЕМ ОБОРУДОВАНИЯ Неправильное применение оборудования может привести к серьезным травмам или смертельному исходу.</p> <ul style="list-style-type: none"> • На время работы с краской всегда надевайте защитные перчатки, очки и респиратор или маску. • Не пользуйтесь устройством и не выполняйте распыление вблизи детей. Никогда не подпускайте детей к оборудованию. • Не пытайтесь дотянуться до удаленных мест и не стойте на неустойчивых поверхностях. Сохраняйте устойчивое положение и равновесие. • Не отвлекайтесь и следите за ходом выполнения работы. • Не оставляйте устройство без присмотра, если оно подключено к сети питания или находится под давлением. Когда устройство не используется, выключите его и выполните процедуру снятия давления. • Не используйте это оборудование, находясь в утомленном состоянии, под воздействием сильных лекарственных средств или в состоянии алкогольного опьянения. • Не перекручивайте и не перегибайте шланг. • Не подвергайте шланг температурному воздействию или давлению, превышающим значения, указанные компанией производителем. • Не используйте шланг в качестве силового элемента, чтобы потянуть или поднять оборудование. • Не распыляйте со шлангом короче 7,62 м. • Запрещается изменять или модифицировать оборудование. Модификация или внесение изменений в оборудование может привести к нарушению соответствия стандартам безопасности и возникновению опасных ситуаций. • Убедитесь в том, что характеристики всего оборудования предусматривают его применение в данной рабочей среде.
	<p>ОПАСНОСТЬ ПОРАЖЕНИЯ ЭЛЕКТРИЧЕСКИМ ТОКОМ Это оборудование должно быть заземлено. Неправильное заземление, настройка или использование системы могут привести к поражению электрическим током.</p> <ul style="list-style-type: none"> • Перед выполнением технического обслуживания выключите оборудование и отсоедините шнур питания. • Подключайте оборудование только к заземленным электрическим розеткам. • Пользуйтесь только 3-проводными удлинителями. • Убедитесь в целостности шпилек заземления на шнуре питания и удлинителе. • Не подвергайте оборудование воздействию дождя. • Храните оборудование в помещении.
	<p>ОПАСНОСТЬ ПОВРЕЖДЕНИЯ АЛЮМИНИЕВЫМИ КОМПОНЕНТАМИ ПОД ДАВЛЕНИЕМ Использование в находящемся под давлением оборудовании жидкостей, несовместимых с алюминием, может привести к возникновению химической реакции и повреждению оборудования. Несоблюдение этого условия может привести к смертельному исходу, серьезной травме или порче имущества.</p> <ul style="list-style-type: none"> • Не используйте 1,1,1-трихлорэтан, метилхлорид, а также растворители на основе галогенизированного углеводорода и жидкости, содержащие эти растворители. • Многие другие жидкости также могут содержать вещества, вступающие в реакцию с алюминием. Уточните совместимость у поставщика материала.
	<p>ОПАСНОСТЬ ОЖОГА Во время работы, поверхности оборудования и жидкость могут сильно нагреваться. Во избежание получения сильных ожогов выполняйте указанные далее правила безопасности.</p> <ul style="list-style-type: none"> • Не прикасайтесь к нагретой жидкости или оборудованию.
	<p>ОПАСНОСТЬ РАНЕНИЯ ДВИЖУЩИМИСЯ ДЕТАЛЯМИ Движущиеся детали могут прищемить, порезать или отсечь пальцы и другие части тела.</p> <ul style="list-style-type: none"> • Держитесь на расстоянии от движущихся деталей. • Не начинайте работу при отсутствии защитных устройств или крышек. • Оборудование, которое находится под давлением, может включиться без предварительных сигналов. • Прежде чем проверять, перемещать или обслуживать оборудование, выполните процедуру снятия давления и отключите все источники питания.

ПРЕДУПРЕЖДЕНИЕ



ОПАСНОСТЬ ОТРАВЛЕНИЯ ТОКСИЧНЫМИ ЖИДКОСТЯМИ ИЛИ ГАЗАМИ

Вдыхание или проглатывание токсичных жидкостей и газов, либо их попадание в глаза или на кожу может привести к серьезным травмам и смертельному исходу.

- Сведения об опасных особенностях используемых жидкостей см. в паспортах безопасности соответствующих материалов.
- Храните опасные жидкости в утвержденных контейнерах. Утилизируйте эти жидкости согласно применимым инструкциям.



СРЕДСТВА ИНДИВИДУАЛЬНОЙ ЗАЩИТЫ

При нахождении в рабочей области, следует использовать соответствующие средства защиты во избежание серьезных травм, в том числе повреждений органов зрения, потери слуха, ожогов и вдыхания токсичных паров. Ниже указаны некоторые средства индивидуальной защиты.

- Защитные очки и средства защиты органов слуха.
- Респираторы, защитная одежда и перчатки, рекомендованные производителем жидкости и растворителя.

5. Идентификация компонентов.

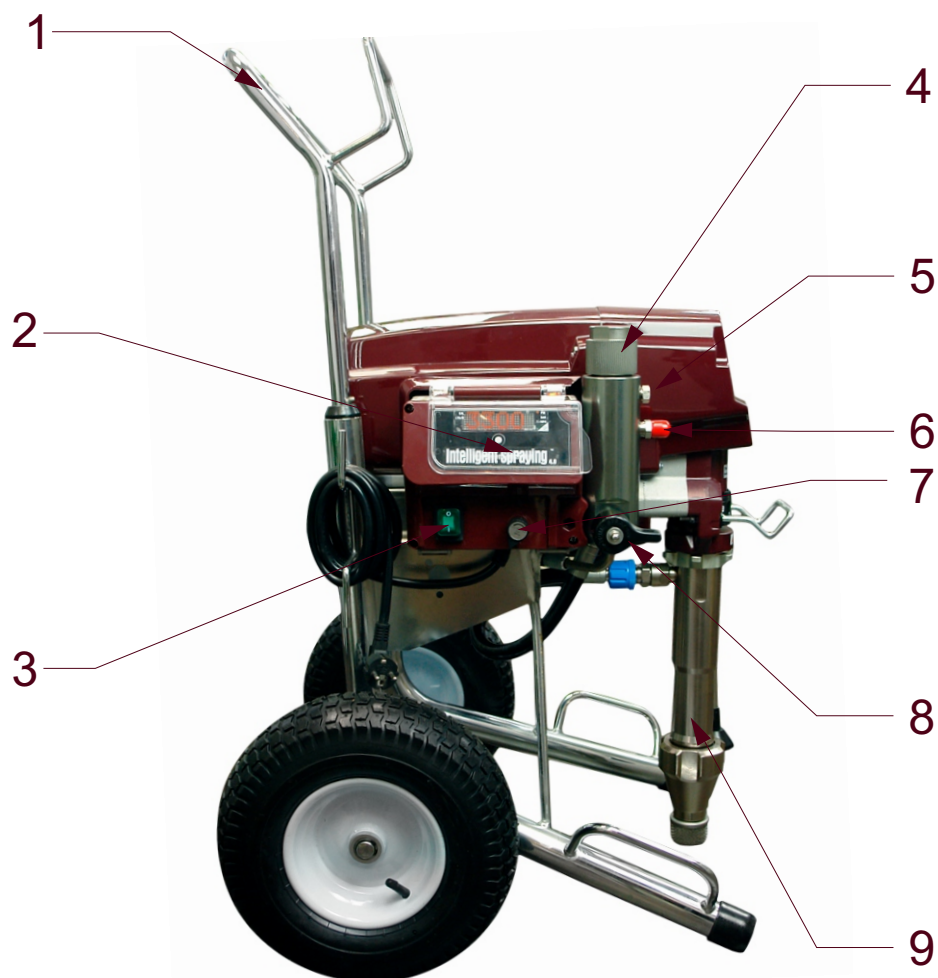

1	Подъемная ручка
2	Электронный блок управления с индикацией
3	Клавиша включения
4	Крышка блока тонкой фильтрации ЛКМ
5	Выход материала
6	Заглушка второго окрасочного поста
7	Регулятор давления
8	Клапан циркуляции
9	Насос высокого давления

6. Процедура снятия давления.



Данное оборудование будет оставаться под давлением до тех пор, пока оно не будет снято вручную. Во избежание получения серьезной травмы, вызванной жидкостью под давлением (например, в результате прокола кожи, разбрызгивания жидкости и контакта с движущимися деталями), выполняйте процедуру снятия давления после каждого завершения распыления и перед очисткой, проверкой либо обслуживанием оборудования.

1 Включите блокиратор пускового курка.

2 Установите регулятор давления на минимальное значение.



3 Выключите блокиратор пускового курка.

4 Плотно прижмите металлическую часть пистолета к заземлённой металлической ёмкости.
Нажмите на пусковой курок пистолета, чтобы снять давление.

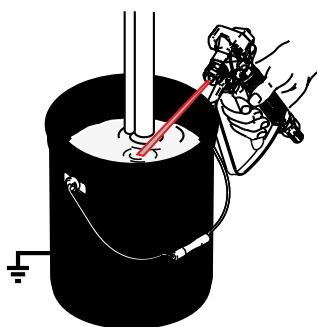

5 Включите блокиратор пускового курка.

6 Установите клапан циркуляции в нижнее положение. Подготовьте ёмкость для слива жидкости. Оставьте клапан заправки в положении слива до тех пор, пока вы не будете готовы продолжить распыление.

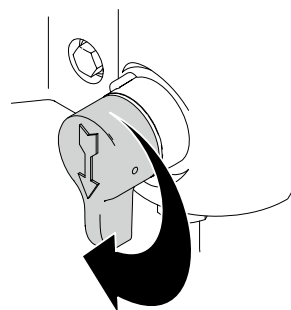

7 **ВЫКЛЮЧИТЕ** питание, если агрегат будет остановлен или оставлен без присмотра.



Если вы подозреваете, что наконечник распылителя или шланг засорены, или что после выполнения перечисленных выше действий давление не было снято полностью, **ОЧЕНЬ МЕДЛЕННО** ослабьте гайку крепления защитной насадки наконечника или муфту на конце шланга, чтобы постепенно снять давление, а затем полностью отсоедините ее. Прочистите наконечник или шланг для устранения засора.

7. Заземление.

Для сокращения риска возникновения статического разряда или удара электрическим током оборудование должно быть заземлено. При наличии статического или электрического разряда пары могут воспламениться или даже взорваться. Ненадлежащее заземление может привести к поражению электрическим током. Заземление представляет собой отводящий провод для электрического тока.

Шланги подачи воздуха и жидкости.

Для обеспечения непрерывности цепи заземления используйте только электропроводные шланги с максимальной суммарной длиной 45 м.

Проверьте электрическое сопротивление шлангов. Если общее сопротивление относительно земли превышает 29 МОм, шланги следует немедленно заменить.

Распылительный пистолет.

Заземление осуществляется путем подключения к правильно заземленному шлангу подачи жидкости и насосу.

Емкость для подачи жидкости.

Следуйте местным нормативам.

Окрашиваемый объект.

Следуйте местным нормативам.

Емкости для растворителя, используемые при промывке.

Следуйте местным нормативам. Используйте только токопроводящие металлические емкости, помещенные на заземленную поверхность. Не ставьте емкость на непроводящую поверхность, например, на бумагу или картон, так как это нарушит целостность цепи заземления.

Для обеспечения непрерывности цепи заземления при промывке или снятии давления, выполните указанные ниже действия.

Плотно прижмите металлическую часть распылительного пистолета к боковой поверхности заземленной металлической емкости, затем нажмите пусковой курок пистолета/клапана.

Требования к электропитанию.

Требуется 230 В перем. т., 50/60 Гц, 7,5 А, 1-фазный ток.

Шнур распылителя имеет провод заземления с соответствующим контактом заземления. Вилку распылителя следует подключать к розетке, надлежащим образом установленной и заземленной в соответствии со всеми местными правилами и нормативами.

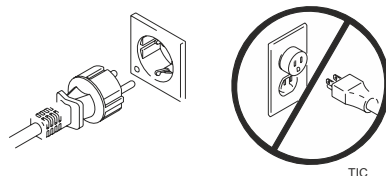

Не изменяйте конструкцию штепсельной вилки. Если она не соответствует типу розетки, обратитесь к квалифицированному электрику для установки новой розетки.

Удлинители.

Используйте удлинитель с исправным контактом заземления. Если необходим удлинитель, используйте 3-жильный удлинитель сечением не менее 2,5 мм².

8. Ёмкости.

Жидкости на основе растворителей и масел.

Следуйте местным нормативам.

Пользуйтесь только токопроводящими металлическими емкостями, помещенными на заземленную поверхность, такую как бетон.

Не ставьте емкость на непроводящую поверхность, например, на бумагу или картон, так как это нарушит целостность заземления.

Заземление металлической емкости.

Подключите провод заземления к емкости, закрепив один конец с помощью зажима на емкости, а второй – на точке истинного заземления, например, на трубе для подачи воды.

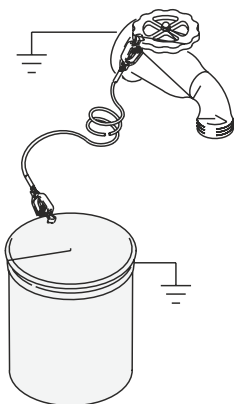

Для поддержания целостности заземления при промывке или снятии давления, плотно прижмите металлическую часть распылительного пистолета к боковой поверхности, заземлённой металлической ёмкости. Затем нажмите пусковой курок.

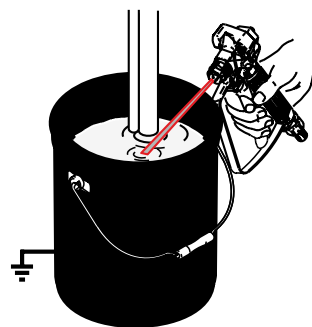

9. Сборка и подготовка к работе.



- 1** Подсоедините окрасочный шланг из комплекта поставки. Надежно затяните.

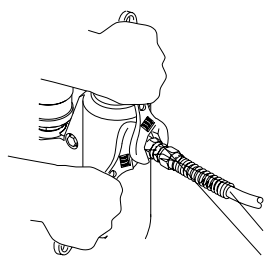

- 2** Подсоедините другой конец шланга к пистолету. Надежно затяните.

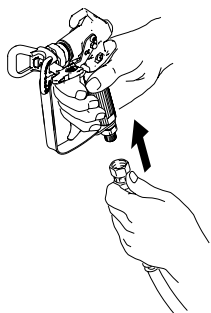

- 3** Убедитесь в том, что входной фильтр грубой очистки на заборном патрубке не засорен и не загрязнён.

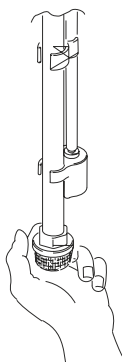

- 4** Заполните гайку уплотнения горловины смазкой из комплекта поставки, чтобы предотвратить преждевременный износ уплотнений насоса. Продельвайте эту операцию при каждом распылении.

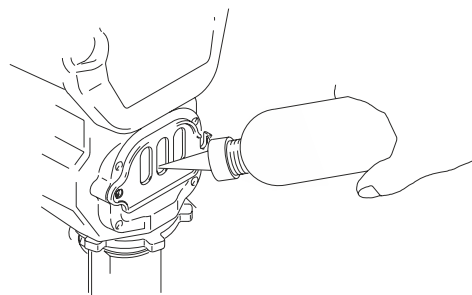

- 5** ВЫКЛЮЧИТЕ питание.



- 6** Подключите шнур питания к заземленной электрической розетке.

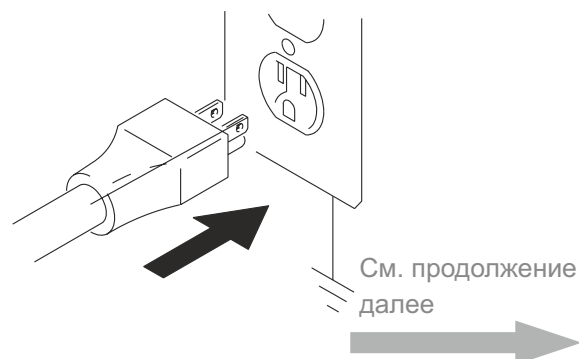

9. Сборка и подготовка к работе.

7

Установите клапан циркуляции в нижнее положение.

**8**

Поместите заборную трубку с фильтром грубой очистки и шланг обратки в заземленную металлическую ёмкость, частично наполненную жидкостью для промывки.

См. раздел 7: Заземление. Стр.14

Заземление.

Выполните шаги 1–6 раздела 10 Запуск, стр.18, чтобы промыть распылитель от консервирующей смазки.

Для вымывания красок на водной основе используйте воду. Для вымывания масляных красок и консервирующей смазки используйте используйте растворитель, совместимый с ЛКМ.

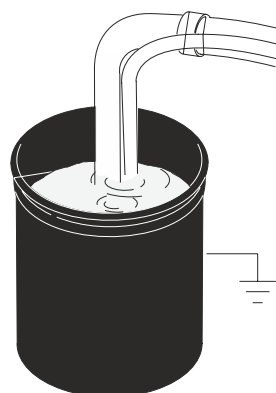

Промывка

10. Запуск.



**Распыление под высоким давлением
может привести к инъекции токсичных материалов в организм и вызвать серьезную травму.
Не останавливайте утечки рукой или ветошью.**

- 1** Установите регулятор давления на минимальное значение



- 2** ВКЛЮЧИТЕ питание.



- 3** Увеличьте давление на 1/4 оборота, чтобы запустить двигатель. Дайте жидкости циркулировать через трубку слива в течение 15 секунд.



- 4** Установите клапан заправки в горизонтальное положение. Выключите блокиратор пускового курка.

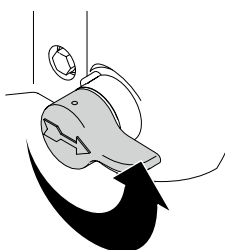

- 5** Прижмите пистолет к заземленной металлической ёмкости для промывки. Нажмите пусковой курок и промывайте в течение 1 минуты.

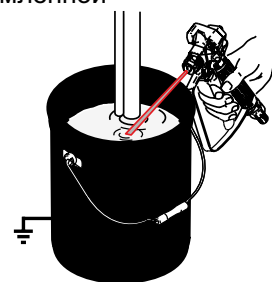

- 6** Проверьте наличие утечек. При утечке выполните процедуру снятия давления.

- 7** Поместите заборную трубку в ёмкость с краской.

- 8** Снова нажмите пусковой курок, направив пистолет в ёмкость для промывки. Удерживайте до появления краски.

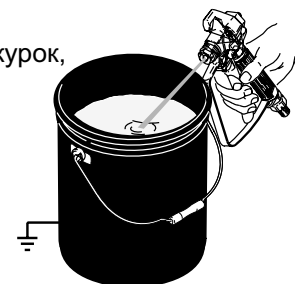

- 9** Переместите пистолет в ёмкость с краской и держите пусковой курок в течение 20 секунд. Включите блокиратор пускового курка.

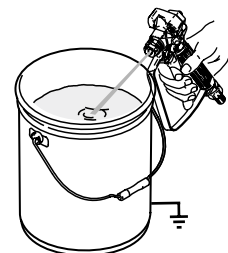
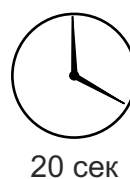

- 10** Прикрутите блок наконечника на пистолет. Затяните. Инструкции по сборке пистолета см. в отдельном руководстве к пистолету.

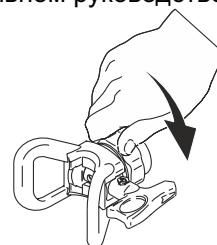

11. Проверка формы распыла.

- 1 Произведите пробное распыление. Отрегулируйте давление, чтобы устранить излишек краски на кромках.

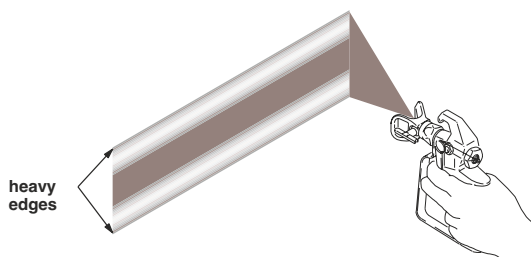

- 2 Используйте наконечник меньшего размера, если с помощью регулировки не удастся устранить излишек краски на кромках.

- 3 Держите пистолет перпендикулярно на расстоянии приблизительно 25–30 см (10–12 дюймов) от поверхности. Распыляйте движением вперед и назад с наложением в 50 %.

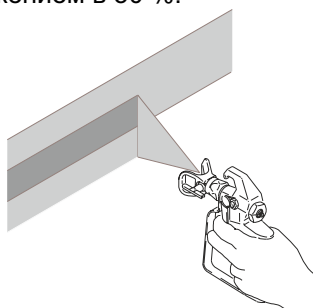

- 4 Нажмите на пусковой курок после начала движения. Отпустите пусковой курок.

12. Очистка засоров.



- 1 Отпустите пусковой курок. Включите блокиратор пускового курка. Поверните распылительный наконечник. Выключите блокиратор пускового курка. Направив пистолет в зону для отходов, нажмите пусковой курок, чтобы очистить засор.

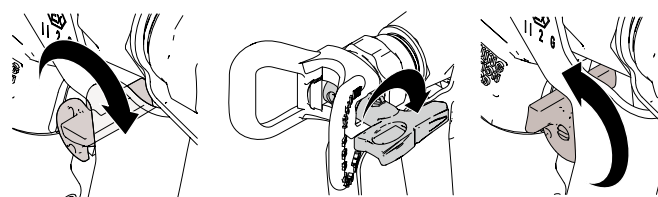

- 2 Включите блокиратор пускового курка. Верните распылительный наконечник в исходное положение. Выключите блокиратор пускового курка и продолжите распыление.

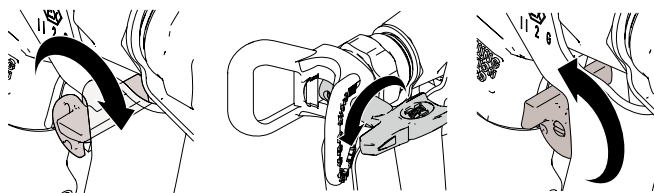

13. Ежедневное техобслуживание.

1. Перед эксплуатацией проверьте, соответствует ли электропитание установленным требованиям.
2. Капните 5-6 капель масла TSL или Mesamoll в отверстие для смазки.
3. После распыления полностью очистите распылитель и его компоненты.
4. После очистки сверните шланг в моток, стараясь избежать появления узлов.
5. Перед длительным хранением прокачайте через распылитель защитный раствор, чтобы избежать коррозии компонентов. После этого пропустите через распылитель немного масла для смазки и впрысните масло.

14. Очистка системы.



1 Снимите давление. См. раздел 6:
Процедура снятия давления стр.13.

2 Снимите
соплодержатель
с соплом.

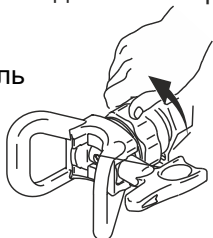

3 Извлеките заборный патрубок из краски.
Протрите трубки
снаружи, чтобы
удалить
излишки
краски.

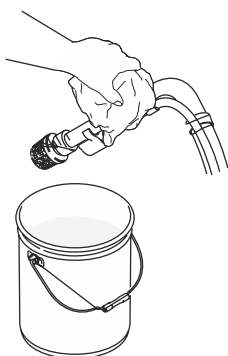

4 Поместите заборный патрубок в жидкость
для промывки. Используйте воду
для краски на водной основе и
растворитель совместимый с ЛКМ
для краски на масляной основе.
Поместите шланг обратки
в ёмкость для отходов.

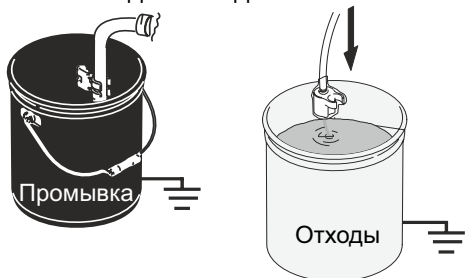

5 Установите клапан циркуляции
в горизонтальное положение.

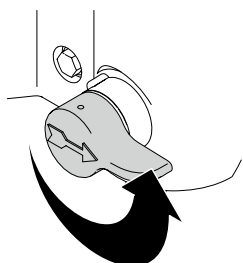

6 Прижмите пистолет к ёмкости для краски.
Выключите блокиратор пускового курка.
Нажимайте на пусковой курок и повышайте
давление, пока насос не станет работать устойчиво
и не появится жидкость для промывки.

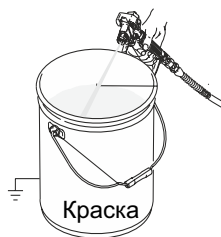

1/4 оборота



7 Отпустите пусковой курок. Переместите пистолет
в ёмкость для отходов,
прижмите его к ёмкости
и нажимайте
на пусковой курок,
пока система
не будет тщательно
промыта.

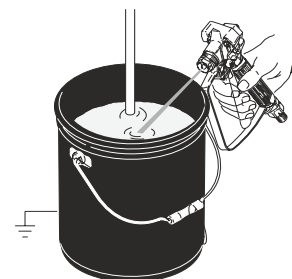

8 Продолжая нажимать на курок, поверните клапан
заправки вниз. Затем отпустите пусковой курок.
Жидкость для промывки
должна циркулировать
до тех пор, пока
выходящая из
шланга обратки
жидкость
не станет чистой.

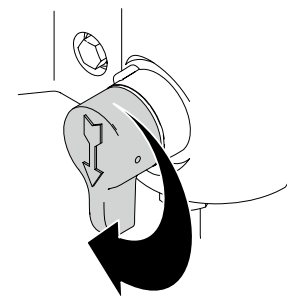

9 Поднимите заборный патрубок выше уровня
жидкости для промывки.

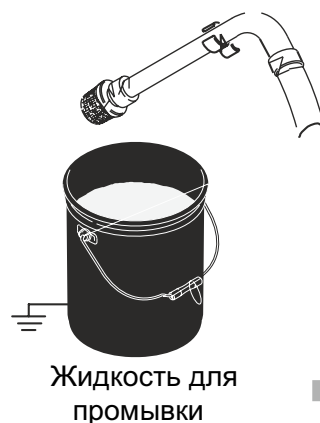

См. продолжение
далее



14. Очистка системы.

- 10** Закройте клапан циркуляции. Направьте пистолет в ёмкость с жидкостью для промывки и нажмите на пусковой курок, чтобы очистить шланг от жидкости.



- 13** Снимите фильтр с пистолета, если он установлен. Очистите и осмотрите. Установите фильтр.

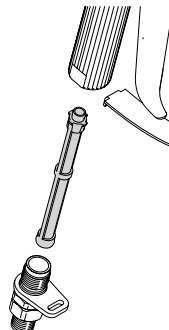

- 11** Поверните рукоятку регулятора давления в самое нижнее положение и **ВЫКЛЮЧИТЕ** питание. Отключите распылитель от розетки.

- 14** При промывке водой дополнительно пропустите через систему растворитель совместимый с ЛКМ, чтобы в ней сохранилось защитное покрытие, предохраняющее от замерзания и коррозии.

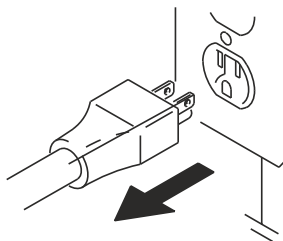

Растворитель
совместимый с ЛКМ

- 12** Снимите фильтр. Очистите и осмотрите. Установите фильтр.

- 15** Вытрите распылитель, шланг и пистолет ветошью, смоченной водой или растворителем, совместимым с ЛКМ.

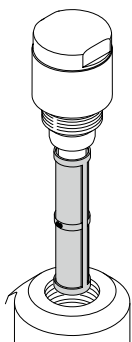

15. Схема насоса.

Порядок ремонта компонентов насоса:

Перед обслуживанием или ремонтом насоса опорожните заборный шланг насоса и трубку обратки.

Следуйте указаниям ниже:

1. Отвинтите и снимите винты с верхней передней крышки, используя отвертку.
2. Снимите выходной шланг, используя гаечный ключ.
3. Выньте заборный шланг насоса из корпуса нижнего клапана (чтобы упростить эту операцию, наклоните распылитель немного назад).
4. Извлеките шплинт крепления насоса, предварительно отжав вниз стопорное кольцо.
5. Ослабьте поджимную гайку насоса.
6. Выкрутите насос из крепления.

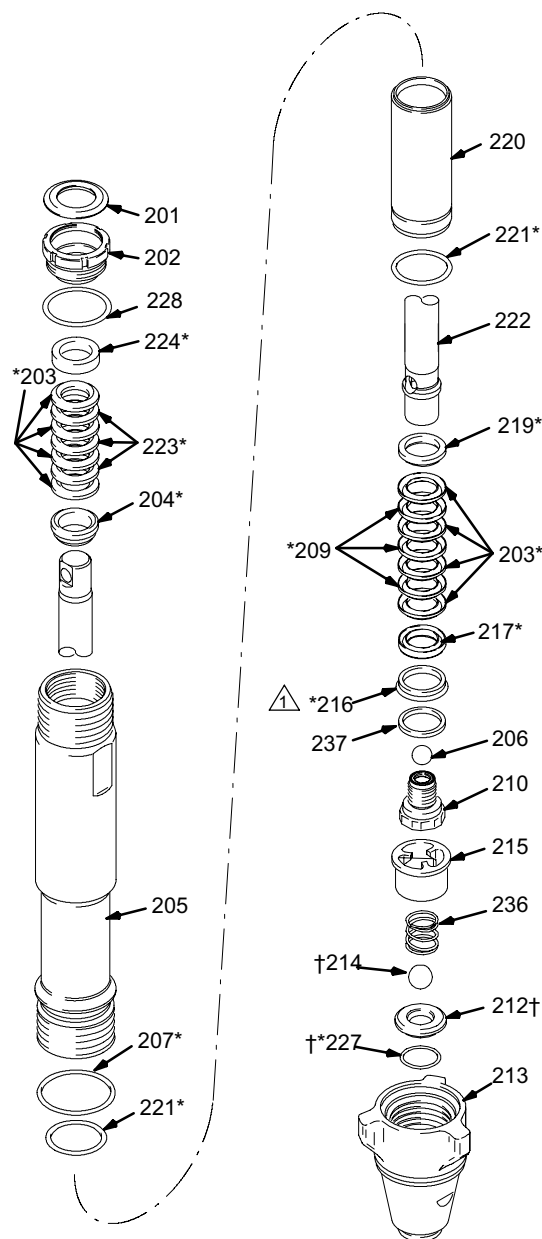

№	Артикул	Наименование	Кол-во
220	RKC-7900	Гильза	1
222	RKR-7900	Шток	1
210	RKPV-7900	Седло верхнего клапана	1
215	RKO-7900	Обойма нижнего клапана	1
212	RKIS-7900	Седло нижнего клапана	1

*детали входят в ремонтный комплект насоса RKP-G7900

16. Поиск и устранение неисправностей.

ТИП ПРОБЛЕМЫ	ПРОВЕРЯЕМЫЕ ЭЛЕМЕНТЫ Если проверка прошла успешно, переходите к следующей проверке.	НЕОБХОДИМЫЕ ДЕЙСТВИЯ Если проверка выявила проблему, выполните рекомендации данного столбца.
Низкая производительность насоса	Изношено распылительное сопло	Выполните процедуру снятия давления , затем замените сопло
	Забито распылительное сопло	Снимите давление. Проверьте и очистите сопло
	Подача краски	Выполните доливку и дозаправку насоса
	Забита входная фильтровальная сетка	Снимите и очистите фильтр, затем заново установите его
	Неправильное прилегание шара впускного клапана и шара поршня	Снимите впускной клапан и почистите его. Проверьте, нет ли вмятин на шарах и седлах, при необходимости замените их; см. детализировку насоса. Перед использованием пропустите краску через фильтр, чтобы удалить частицы, способные засорить насос.
	Утечка в клапане циркуляции	Снимите давление. Отремонтируйте клапан циркуляции
	Убедитесь в том, что насос прекращает работу при отпускании пускового курка (клапан циркуляции не подтекает).	Выполните обслуживание насоса
	Утечки вокруг гайки уплотнения горловины, которые могут указывать на износ или повреждение уплотнений	Замените уплотнители; см. детализировку насоса. Также проверьте, нет ли затвердевшей краски или вмятин на седле поршневого клапана, при необходимости произведите замену. Затяните гайку уплотнения/смазываемую крышку
	Повреждение штока насоса	Произведите ремонт насоса
	Низкое предельное давление	Поверните ручку регулятора давления по часовой стрелке до упора. Убедитесь в том, что ручка регулятора давления установлена правильно и может поворачиваться по часовой стрелке до упора. Если проблема не устранена, замените датчик давления
	Уплотнение поршня изношено или повреждено	Замените уплотнители
Шарик клапана впуска забит материалом	Произведите чистку впускного клапана	
Резкое падение давления в шланге с тяжелыми материалами	Используйте шланг большего диаметра и/или уменьшите общую длину шланга	

16. Поиск и устранение неисправностей.

ТИП ПРОБЛЕМЫ	ПРОВЕРЯЕМЫЕ ЭЛЕМЕНТЫ Если проверка прошла успешно, переходите к следующей проверке.	НЕОБХОДИМЫЕ ДЕЙСТВИЯ Если проверка выявила проблему, выполните рекомендации данного столбца.
Двигатель вращается, однако насос не работает	Поврежден или отсутствует штифт поршневого насоса	Замените отсутствующий штифт насоса. Убедитесь в том, что фиксирующая пружина располагается вокруг шатуна и полностью установлена в канавку
	Поврежденный блок шатуна	Замените блок шатуна
	Шестерни или корпус привода повреждены	Осмотрите узел корпуса привода и шестерни на отсутствие повреждений и при необходимости замените их
Чрезмерное протекание краски в уплотнительную гайку горловины	Уплотнительная гайка горловины не затянута	Затяните уплотнительную гайку горловины только на столько, чтобы остановить утечку.
	уплотнение изношено или повреждено	Замените уплотнители
	Шток изношен или поврежден	Замените шток
Пульсация материала на выходе из пистолета (неравномерная работа насоса)	Воздух в насосе или шланге	Проверьте и затяните все соединения подачи жидкости. Поддерживайте работу насоса в наиболее медленном темпе во время заправки
	Частично засоренное сопло	Очистите сопло
	Подача жидкости недостаточна или отсутствует	Наполните емкость для жидкости. Наполните насос; Регулярно проверяйте наличие жидкости, чтобы предотвратить работу насоса всухую
Насос заправляется с трудом	Воздух в насосе или шланге	Проверьте и затяните все соединения подачи жидкости. Поддерживайте работу насоса в наиболее медленном темпе во время заправки
	Клапан впуска протекает	Очистите впускной клапан. Проверьте, нет ли вмятин на седле шарика, не изношено ли оно, правильно ли сидит шарик. Соберите клапан обратно
	Уплотнители насоса изношены	Замените уплотнители насоса
	Слишком густая краска	Разбавьте краску в соответствии с рекомендациями производителя

17. Гарантийные обязательства.

ООО «ТК Джeneral Инжиниринг» гарантирует, что все реализуемое оборудование не имеет дефектов в материалах и работе на день продажи. ООО «ТК Джeneral Инжиниринг» обязуется в двенадцатимесячный период со дня продажи, произвести ремонт или заменить любую деталь оборудования, которую ООО «ТК Джeneral Инжиниринг» определит как дефектную. Эта гарантия применима только когда оборудование устанавливалось, использовалось и проходило его сервисное обслуживание в соответствии с рекомендациями ООО «ТК Джeneral Инжиниринг».

ООО «ТК Джeneral Инжиниринг» не несет ответственности и не считает гарантийными указанные ниже случаи: общий износ или повреждения, или любые поломки или износ произошедшие по причине не правильной установки, неправильного использования, истирания или коррозии, неадекватного или неправильного сервисного обслуживания, механических повреждений, использования некачественных лакокрасочных материалов и химических компонентов в процессе эксплуатации оборудования, неосторожности, несчастных случаев, вскрытия или замены деталями не поставляемыми ООО «ТК Джeneral Инжиниринг». Также ООО «ТК Джeneral Инжиниринг» не несет ответственности за отказ оборудования, повреждения или износ по причине обеспечения оборудования некачественными энергоносителями (содержание инородных частиц и материалов в сжатом воздухе включая воду, масло, твердые фракции; перепады напряжения, некачественные ГСМ), несовместимости оборудования с узлами, аксессуарами, оборудованием или материалами не поставляемыми ООО «ТК Джeneral Инжиниринг», или неправильной подборкой, производством, установкой, работой или техническим обслуживанием узлов, аксессуаров, оборудования или материалов не поставляемых ООО «ТК Джeneral Инжиниринг».

Условием данной гарантии является возврат ООО «ТК Джeneral Инжиниринг» неисправного оборудования покупателем за свой счет, для определения предполагаемого дефекта. Если заявленный дефект подтвердится, ООО «ТК Джeneral Инжиниринг» произведет бесплатный ремонт или замену любых дефектных деталей. Оборудование будет возвращено заказчику при оплате им транспортировки. Если осмотр оборудования не выявит никаких дефектов материала или работы, ремонт будет произведен за умеренную плату, которая будет включать в себя стоимость деталей, работу и перевозку.

Полная ответственность ООО «ТК Джeneral Инжиниринг» и права покупателя по возмещению ущерба ограничиваются вышеуказанными условиями гарантии. Покупатель признает, что любой другой дополнительный ущерб (включая без прочих ограничений ущерб, возникший в результате дефекта оборудования, приводящий к потере прибыли, потере продаж, травм персонала или повреждению имущества, или любые другие случайные или вытекающие из этого дефекта потери) не будет возмещен. Любые претензии по гарантии оборудования принимаются в течение двенадцати месяцев со дня продажи.

ООО «ТК ДЖЕНЕРАЛ ИНЖИНИРИНГ» НЕ ПРИНИМАЕТ НА СЕБЯ НИКАКИХ ГАРАНТИЙНЫХ ОБЯЗАТЕЛЬСТВ И ОТКАЗЫВАЕТСЯ ОТ ЧАСТНЫХ ГАРАНТИЙ ПО ПОТРЕБИТЕЛЬСКИМ СВОЙСТВАМ И ГОДНОСТИ ПО ИНДИВИДУАЛЬНОМУ ПРИМЕНЕНИЮ АКСЕССУАРОВ, ОБОРУДОВАНИЯ, МАТЕРИАЛОВ ИЛИ КОМПОНЕНТОВ, ПОСТАВКА КОТОРЫХ ПРЕКРАЩЕНА В РОССИЙСКУЮ ФЕДЕРАЦИЮ ПО РЕШЕНИЮ ПРОИЗВОДИТЕЛЯ. Эти компоненты (такие как электродвигатели, бензиновые двигатели, электронные платы, датчики температуры и давления), обеспечиваются гарантией их производителя. ООО «ТК Джeneral Инжиниринг» обеспечит покупателю всю возможную помощь в предъявлении претензий в случае нарушения данных гарантий.

ООО «ТК Джeneral Инжиниринг» не несет ответственности за любой косвенный, случайный, намеренный или иной вытекающий из дефектов оборудования ущерб, возникший в результате использования.

Гарантийный талон.

ИЗДЕЛИЕ:

Наименование изделия: _____

Модель: _____

Серийный номер: _____

ПРОДАВЕЦ:

Наименование компании: _____

Адрес продавца: _____

Дата продажи: ____/____/20__ г.

печать
продавца

Отпуск произвел: _____

Подпись продавца: _____

ПОКУПАТЕЛЬ:

Изделие проверил, претензий по внешнему виду и комплектации не имею,

Фамилия И. О. покупателя: _____

Подпись покупателя: _____

ОТМЕТКИ СЕРВИСНОГО ЦЕНТРА:

1. № квитанции	2. № квитанции	3. № квитанции	4. № квитанции
Дата приемки	Дата приемки	Дата приемки	Дата приемки
Дата выдачи	Дата выдачи	Дата выдачи	Дата выдачи

Данное руководство по эксплуатации не может учесть всех возможных случаев, которые могут произойти в реальных условиях. В таких случаях следует руководствоваться здравым смыслом.

Вследствие постоянного совершенствования нашей продукции, возможны конструктивные отличия.

Актуальную информацию по изменениям конструкции техники торговой марки SOTEX® можно получить на сайте

sotex.pro

и по телефону службы поддержки клиентов:

+7 (800) 500 08 91,

телефону сервисной службы:

+7 (495) 540 42 40

по электронной почте:

info@sotex.pro

CE



SOTEX

**ПРОФЕССИОНАЛЬНОЕ
ОКРАСОЧНОЕ ОБОРУДОВАНИЕ**



Важные инструкции по технике безопасности

Прочтите все содержащиеся в этом руководстве предупреждения и инструкции. Сохраните эти инструкции.

Для того чтобы ознакомиться
с последними сведениями
о продукции SOTEX, посетите веб-сайт



SOTEX.PRO
+7 495 540 42 40

